

カセットこんろ 一般家庭用

取扱説明書

Iwatani

イワタニカセットフー
BO- (ポー) プラス

CB-AH-41F

立ち消え安全装置付き

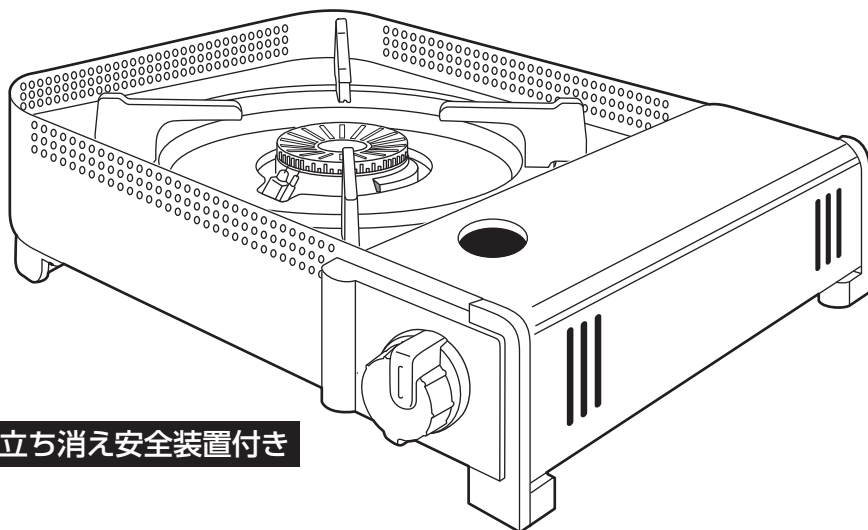

このたびは、本製品をお買い上げいただき、誠にありがとうございます。
ご使用前に必ずこの「取扱説明書」をお読みいただき、記載内容に従って正しくご使用ください。
そしてお使いになる方がいつでも本書を読めるよう大切に保管してください。

この製品は調理を目的として家庭用に使われることを使用条件として製造されています。
その条件を超えた過酷な使用や特殊な使用をすると、故障、使用者のけが、あるいは火災の原因となる可能性があります。
この取扱説明書に記載されている注意事項に従って正しく使用してください。

目次

表紙 (このページ)	1
各部の名称と使い方	2 ~
・主な仕様	2
・点火と火力調節と消火	3
使用上の注意	4 ~
・容器 (ボンベ) の取扱いについて	6
使用後のお手入れと点検	6
「故障かな?」と思ったら	7
アフターサービス	8

ご使用前に必ずこの「取扱説明書」をお読みください

〈ご使用の前に〉

製品を正しくお使いいただくため、あなたや他の人々への危害や財産への損害を未然に防止するために、この取扱説明書および製品への表示では、いろいろな絵表示をしています。その表示と意味は次のようになっています。内容をよく理解してから本文をお読みください。

 **危険**

この表示を無視して誤った取扱いをすると、死亡、重傷を負う危険、または火災の危険が差し迫って生じることが想定される内容を示しています。

 **警告**

この表示を無視して誤った取扱いをすると、使用者が死亡または重傷を負う可能性が想定される場合を表しています。

 **注意**

この表示を無視して誤った取扱いをすると、使用者が傷害を負う可能性が想定される場合、および物的損害のみの発生が想定される場合を表しています。

〈絵表示には次のような意味があります〉



危険・警告・注意
を促す図記号



必ず行う内容



禁止内容



接触禁止



分解禁止

岩谷産業株式会社

各部の名称と使い方

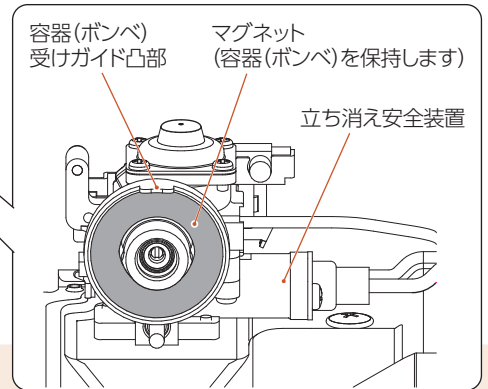
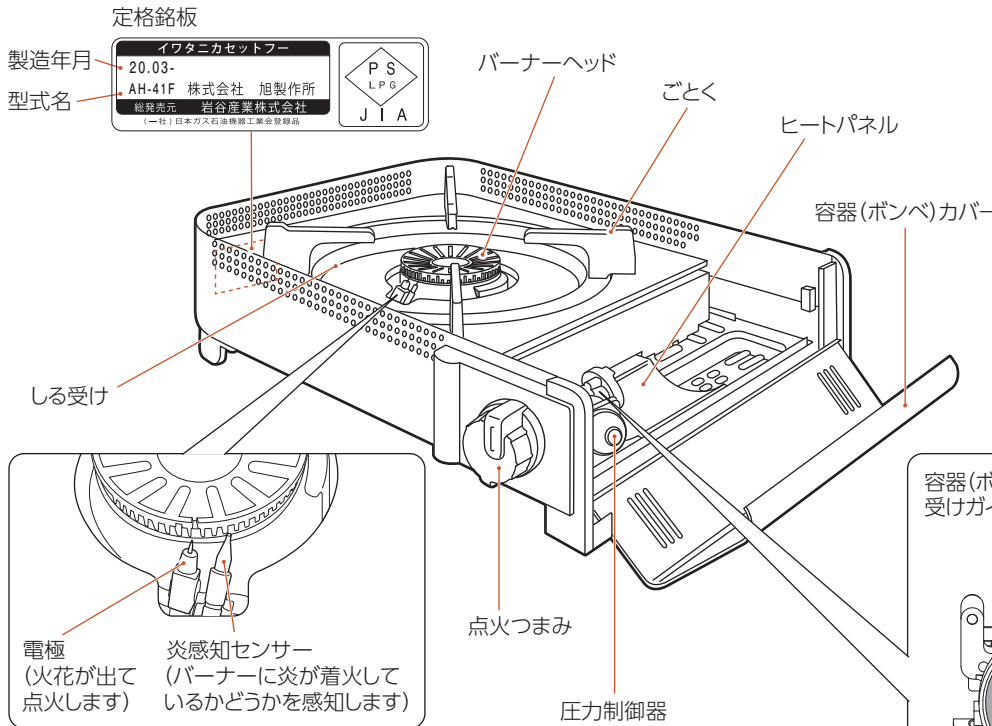

この製品の特長

ガスの気化を促進するヒートパネル

燃焼中の容器(ボンベ)は、ガスの気化が進むにつれて温度が下がり、火力が弱くなったり、ガスをすべて消費できなくなったりします。それを防ぐため、燃焼中のバーナーの炎の熱を適度に容器(ボンベ)に伝え、ガスの気化を促進して、火力を維持しガスを最後まで使い切ります。このため容器(ボンベ)が少し熱くなりますが、異常ではありません。

マグネットを使った容器(ボンベ)の着脱

レバーを使わず、マグネットの磁力を利用して容器(ボンベ)を取り付ける仕組みです。誤った容器(ボンベ)の取り付けが起りにくい取り付け方法です。

圧力感知安全装置

容器(ボンベ)の中の圧力(=温度)が異常に高まる(約40℃以上)と、自動的に容器(ボンベ)を離脱させ炎を消します。

立ち消え安全装置

風や吹きこぼれなどによって火が消えると、自動的にガスを遮断する装置です。

- **圧力感知安全装置が作動したときは**、点火つまみを「消」の位置に戻し、容器(ボンベ)をこんろから取り外してください。その後、「使用上の注意」(P.4～6)をよくお読みいただき原因を取り除き、水で冷やした容器(ボンベ)または新しい容器(ボンベ)を装着し、ご使用ください。
- **立ち消え安全装置が作動したときは**、点火つまみを「消」の位置に戻し、立ち消えの原因を確認後、再び同じ状況が発生しないように対処してください。(P.7) 立ち消え後、ガスが完全に停止するまで約10秒かかりますので、ガスのニオイがなくなったことを確認してから、再点火してください。

■しる受けの取り外し方／取り付け方

しる受けを取り外すときは、こんろが冷めてから行ってください。

汚れた場合は、しる受けを取り外して洗浄してください。

【取り外し方】

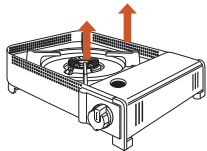

ごとくを上方向に持ちあげて、しる受けごと取り外します。

【取り付け方】

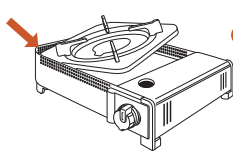

① しる受けの四隅のうち丸みのある角を、左図の矢印部分に合わせます。

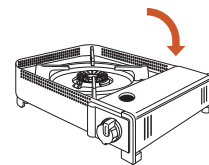

② 反対側の角を、矢印の方向に、本体にはめこむようにして、取り付けます。

主な仕様

機種名	イワタニカセットフー BO-(ポー)プラス
型式	CB-AH-41F
点火方式	圧電点火方式
安全装置	圧力感知安全装置(容器離脱型) 容器装着安全装置、立ち消え安全装置
最大外形寸法(使用状態)	337mm(幅)×300mm(奥行)×94mm(高さ)
本体重量	約1.7kg(容器(ボンベ)は含まず)

JGIA (一社)日本ガス石油機器工業会登録品

使用ガス	ブタンガス
出力(ガス消費量)	4.1kW(3500kcal/h 286g/h)(気温20～25℃)
連続燃焼時間	約55分 (最大火力で新品容器(ボンベ)をすべて使用したときの実測値。気温20～25℃)
使用容器	イワタニカセットガスと表示されている専用容器(ボンベ)
付属品	専用キャリングケース、取扱説明書
使用できる鍋	口径24cm以下、食品を含む総重量5kg以下

■使用前の準備〈キャリングケースについて〉

こんろをキャリングケースから取り出します。

- キャリングケースは熱の影響を受けない場所に置いてください。(収納はこんろが冷めてから行ってください)
キャリングケース内にこんろを置いた状態で使用すると、キャリングケースが変形・溶融しますので絶対にしないでください。

燃料の容器(ボンベ)は、必ず「イワタニカセットガス」と表示されているものをご使用ください

■容器(ボンベ)の取り付け方

下記の手順に従って容器(ボンベ)を取り付けてください。
誤った手順で取り付けると、予期しない危険が考えられますので、ご注意ください。

- 1 容器(ボンベ)カバーを開けます。
- 2 点火つまみを「消」の方向へ止まるまで回します。
・点火つまみが「消」の位置にないと、容器装着安全装置が動き、容器(ボンベ)を装着できません。
- 3 マグネットに異物が付着していないか確認します。
- 4 容器(ボンベ)のキャップを外します。
- 5 ヒートパネルに容器(ボンベ)を載せ、切込み凹部に容器(ボンベ)受けガイド凸部に合わせます。
- 6 右図のように容器(ボンベ)の頭近くに手を添えて、そのまま水平にスライドさせ、完全にマグネットに密着するまで押しつけて装着します。

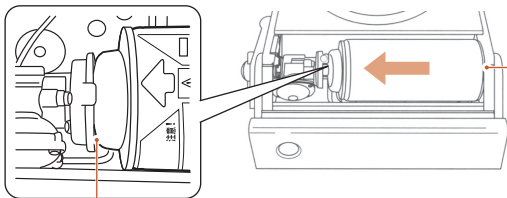

マグネットと容器(ボンベ)の間にすきまがないように確実に取り付けてください。

- 7 容器(ボンベ)を装着したら容器(ボンベ)カバーを閉じます。

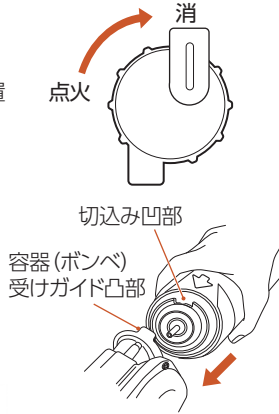

イワタニカセットガス使用時
容器(ボンベ)が正しく装着されているときには、容器(ボンベ)の後ろ側に約2cmのすきまがあります。容器(ボンベ)装着部分は多少の「遊び」があり動く設計になっております。問題はございませんので安心してご使用ください。

■マグネットに異物が付着しているとき

マグネットに鉄片や鉄粉が付着するとガス漏れしたり、容器(ボンベ)を装着できなくなる場合があります。付着したときは、粘着テープを使って取り除いてください。

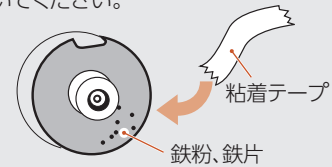

容器(ボンベ)の取り付け(装着力)が重い場合には、容器(ボンベ)の先端(下図A)に植物油を薄く塗ってください。

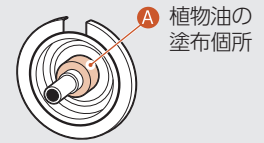

■点火と火力調節と消火

① 点火します

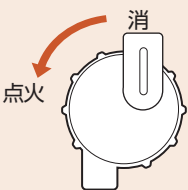

点火つまみを「点火」方向に「カチッ」と音のするまで回します。点火したことを確認後、そのまま2～3秒間保持してください。

- 点火しない場合は、点火つまみをすぐに「消」位置まで戻し、繰り返し点火してください。使い始めや、容器(ボンベ)の温度が低いときは点火しにくい場合があります。注意しながら数回、点火操作を繰り返してください。

② 火力を調整します



点火つまみを「点火」方向に回すと火力を強く、「消」方向に回すと弱くすることができます。

- とろ火にする場合は必ず炎を確認してください。とろ火の場合、炎が見えにくくなります。
- 炎を小さくしすぎると、風で消えやすくなるのでご注意ください。

③ 消火します

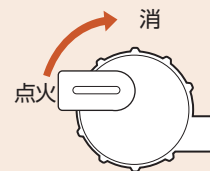

点火つまみを「消」方向に止まるまで戻します。

■使い終わったら(消火後の措置)

① 完全に火が消えたことを確認します

- 消火直後は本体・容器(ボンベ)ともに熱くなっていますので、熱が冷めるまでしばらくお待ちください。

② 容器(ボンベ)を取り外します

- 容器(ボンベ)は必ず取り外してください。器具の故障やガスが漏れるおそれがあります。

③ 容器(ボンベ)を取り外した状態で点火する

- こんろの配管に少量のガスが残ります。危険防止のため、もう一度点火して残っているガスを燃焼させてください。

■使用後の容器(ボンベ)の取り外し方

使用後は必ず容器(ボンベ)を取り外し、キャップをして保管してください。

- 1 容器(ボンベ)カバーを開け、容器(ボンベ)を持って取り付けるときと逆の方向に、少し力を入れて水平にスライドさせ、マグネットから取り外します。
- 2 取り外した容器(ボンベ)にキャップを取り付けます。
- 3 容器(ボンベ)カバーを閉じます。

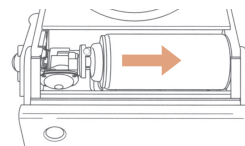

使用上の注意



ガス漏れに気づいたら、すぐに火を消す

(引火により爆発のおそれがあります)

●ガスが漏れるとガスの二オイ(くさった玉ねぎのような二オイ)がします。ボタンガスは空気より重く下部にたまります。火気を使用せずに、すぐに次の処置を行ってください。

- ① 直ちに火を止める。(点火つまみを「消」の位置にする)
- ② 容器(ボンベ)を取り外す。
- ③ 窓や戸を開けて漏れたガスを外に出す。(換気扇は使用しないでください)

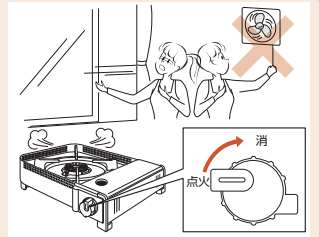

使用場所について



次のような場所で絶対に使用しない

(火災や爆発、死亡事故、やけどの原因となります)

●狭い場所や換気の悪い場所で使用しない

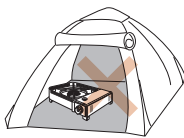

テント内や車内、乗り物の中など狭い場所では絶対に使用しないでください。使用中は酸素を大量に消費するため、酸欠による窒息死や一酸化炭素中毒死の原因になります。また、周囲の可燃物に引火して、火災のおそれがあります。

●容器(ボンベ)が過熱する場所で使用しない

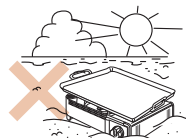

夏の砂浜やアスファルトなど日光によって容器(ボンベ)が過熱するような場所では使用しないでください。

●乗り物や不安定な場所で使用しない

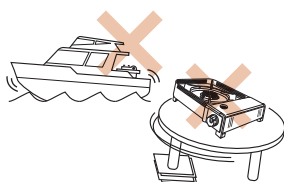

使用中にこんろが傾いたり大きく動いたりすると、炎が大きくなり危険です。また、こんろが転倒するおそれがあります。ゆれたり、傾いたり、動いたりすることのない、安定した水平な場所でご使用ください。

●火気の近くや熱気にあたる場所で使用しない

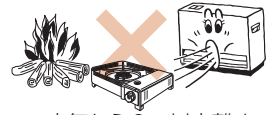

火気から 2m 以上離す。

●強い風のところで使用しない

強い風のところで使用すると、バーナーの炎がこんろ本体に巻き込まれ、事故、本体焼損の原因になります。

●周囲に、容器(ボンベ)・ヘアスプレーなどの高温禁止物や布・紙類などの燃えやすいものがあるそばで使用しない

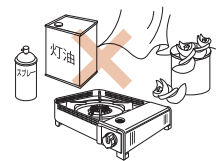

次のような場所で使用しない

(やけどや本体の焼損・変形・変色や家財など損傷の原因となります)

●タタミ、ジュウタン、テーブルクロスなど熱に弱いものの上で使用しない

●棚の下など、落下物の危険がある場所で使用しない

●風の吹き込む場所や風を吸い込む場所で使用しない

●こんろの底部から空気や煙を吸い込む場所で使用しない(無煙ロースター付きのテーブル等)

●こんろの下が砂や小石、あるいは草・植物の切り株などで、容器(ボンベ)やバーナーに対して輻射熱や物理的な影響を及ぼすような場所で使用しない

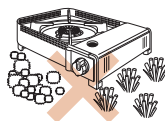

防災上必要な距離をとって設置する

使用の際には家具や壁(木造建築)などの可燃物から周囲 15cm 以上離してご使用ください。こんろ上方と、可燃性の天井、棚、電気器具などのは間は 100cm 以上離してください。

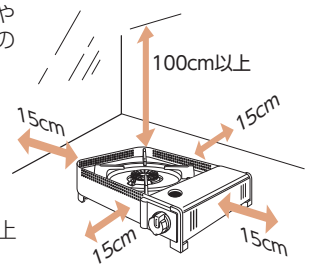

使用前に



容器(ボンベ)の底部と、本体の間に物(小石や厚紙の束など)をはさまない

(圧力感知安全装置が動かなくなり、容器(ボンベ)が爆発するおそれがあります)

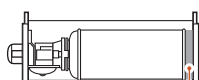

ここに物をはさまないこと。



必ず、ガス漏れがないこと、点火・消火動作に異常のないことを確認してから使用する

故障または破損したと思われるものは絶対に使用しないでください。



容器(ボンベ)は確実に装着する

(ガスが漏れて火災の原因となります)



こんろの下に燃えやすいもの、熱に弱いもの(テーブルクロス、ビニールクロス、新聞紙など)を敷いたり、通気の妨げになるものを置かない

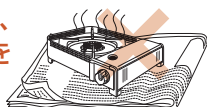

無垢材、一枚板、ガラス製のテーブル、漆塗り、塗装、ウレタン系コート、合成樹脂材などの熱に弱いテーブルの上でご使用の場合は、テーブルの耐熱温度および取扱い上の注意を確認のうえ使用の可否をご判断ください。

(使用中のこんろの底部はたいへん熱くなっており、テーブルの割れ、変形、破損、焼損が起きるおそれがあります)

■使用中・使用後は



警告



次のような使い方を絶対にしない

(本体内や容器(ボンベ)が過熱して爆発するおそれがあります)

- 調理器具の空だきをしない

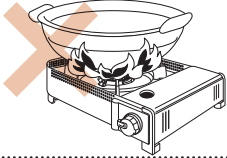

- こんろを2台以上並べて使用しない

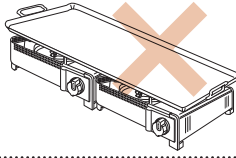

- 容器(ボンベ)カバーを覆ってしまう大きな調理器具(鉄板等)を使用しない

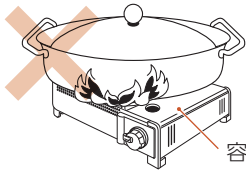

小さい鍋をご使用になる際は、鍋が安定して載っていることを確認後、ご使用ください。鍋が転倒するおそれがあります。

容器(ボンベ)カバー

- 他の熱源(電気こんろ、電磁調理器、等)の上で使用や保管をしない

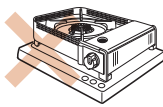

- 石や砂、陶器、セラミックスなどを使い蓄熱で調理する器具を使用しない

- 「しる受け」を外したままで使用しない



- 炭の火起こしなどの用途に使用しない

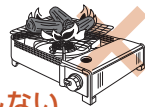

- 輻射熱の強い調理器具を使用しない

- アルミホイルなどで、ごとくや焼き網等を覆って使用しない

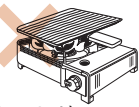

(輻射熱により本体内に熱がこもり、容器(ボンベ)が過熱して爆発するおそれがあります)



- 火を点けたままそばを離れない

火を点けたままでこんろのそばを離れないでください。外出や就寝の際は必ず消火を確認してください。電話や来客などの場合も、火を消してください。特に揚物等の調理の際は、こんろから目を離すことのないよう注意してください。

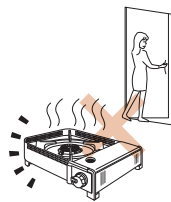

- 火を点けたまま傾けたり、移動させない

(転倒するとやけどや火災の原因になります)



- こんろを衣類の乾燥やストーブの代わりに使用しない

(衣類が落下するなど、火災の原因となります)

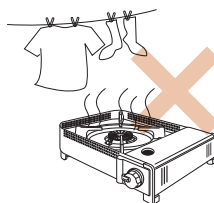

- 引火のおそれのあるものを近くで使用しない

ヘアースプレー、ガソリン、灯油など、引火のおそれのあるものを近くで使用しないでください。(引火による爆発、火災の原因となります)



- 子供だけで使わせない

子供だけで使わせたり、幼児の手の届くところで使わないでください。



- 調理以外に使用しない

(過熱や異常燃焼などによる焼損や火災などのおそれがあります)



- こんろのバーナーヘッド付近に顔や手を近づけない

(炎によりやけどのおそれがあります)



- 使用中は換気をする

ご使用と同時に換気扇を回すなど換気に十分に注意してください。

(閉めきった部屋で使用すると酸欠による窒息死や一酸化炭素中毒死の原因になります)



- 一度で点火しなかった場合は引火に注意する

再点火の際は、ガスのニオイがなくなったことを確認してから行ってください。溜まったガスがあると、爆発的に点火したり、周囲に引火する危険があります。



- 使用後は容器(ボンベ)を取り外す

使用後は火災防止のため、容器(ボンベ)を必ずこんろから取り外してください。装着したまま保管すると何らかの原因で点火つまみが回った場合、ガス漏れや引火の可能性があり非常に危険です。



- 絶対に改造・分解は行わない

(分解は一酸化炭素中毒死やガス漏れなどの思わぬ事故や故障・火災の原因になります)



- 使用時や使用後しばらくは点火つまみ以外には手を触れない

(やけどのおそれがあります)



- 異常時や緊急時はあわてず次の手順に従う

異常例) 異常音・異常臭がする、赤火が起こる など

- ① 点火つまみを「消」にして消火する
- ② 容器(ボンベ)を本体から取り外す(P.3)
- ③ 「故障かな?」と思ったら(P.7)に従う



- 使用時の点火、使用後の消火のほか、使用中もときどき燃焼していることを確認する



- 補助具はこの機器用の付属品あるいは指定のもの以外は使用しない

(予期しない事故の原因となります)



- 焼肉等の調理の際は、弊社別売の「達人アクセサリシリーズ」以外は使用しない

(こんろの焼損等の事故になるおそれがあります)



- 非常に重い鍋を載せたり、荷重をかけたりしない

ごとくにかかる荷重(鍋と食品の合計重量)が5kgを超えるような使い方はしないでください。(変形が生じて予期しない事故の原因となります)

■容器(ボンベ)の取扱いについて

容器(ボンベ)に表示されている注意事項をよく読んでから使用してください。使用時以外は必ずキャップをしてください。

警告



次のことを必ず守る

(火災や爆発事故の原因となります)

●高温になる場所に置かない



高温になる場所や、熱気のある場所に保管や放置しないでください。

●完全に使い切ってから廃棄する

容器(ボンベ)を振ってサラサラと音がする場合には、まだガスが残っています。必ず完全に使い切ってから廃棄してください。



●容器(ボンベ)は火気や直射日光を避けて保管する

使用後は容器(ボンベ)を本体から取り外し、火気や直射日光(室内や車内の窓際なども含む)を避け、キャップをはめて、湿気の少ない40℃以下の場所で保管してください。

●容器(ボンベ)は火中に投じない



容器(ボンベ)のガスを故意に吸い込まない

(酸欠により窒息死する原因となります)



容器(ボンベ)に強い衝撃を与えない

(落下による衝撃などで破損やガス漏れによる引火のおそれがあります)



変形した容器(ボンベ)は使用しない

(ガス漏れの原因となります)



専用の容器(ボンベ)を使用する

必ず「イワタニカセットガス」と表示されている専用の容器(ボンベ)を使用してください。他の容器(ボンベ)を使用すると、ガスが漏れたり正常な使用ができない場合があります。



容器(ボンベ)は錆の無いことを確認して、製造日(缶底に西暦年月日で印字)から約7年以内を目安に使い切る



保管している容器(ボンベ)は、ときどき点検する

錆が発生し始めている場合には、できるだけ早く使い切ってください。

■キャリングケースの取扱いについて

注意



■キャリングケースに入れたままこんろを使用しない

■消火直後の高温のこんろをキャリングケースに収納しない

(熱によるキャリングケースの変形や火災およびやけどのおそれがあります)

使用後のお手入れと点検

■点検・お手入れの際のご注意 使用後は点検、お手入れを行ってください。

- 手、指の保護のため、必ず手袋などを使用してください。
- 本体の丸洗いは絶対におやめください。ガス通路に水が入ると、ガスが出なくなったり、錆の原因となります。
- 点検・お手入れの前には、必ず容器(ボンベ)を取り外してください。
- 点検、お手入れはこんろが冷めてから行ってください。
- ガス通路部分は絶対に分解しないでください。
- 煮こぼれたときは、必ずバーナーヘッドを掃除してください。

点検	お手入れ方法	ご注意
煮こぼれ・汚れの有無	固く絞った布で汚れをふき取ってください。汚れの取れにくいときは中性洗剤を使ってお手入れした後、乾いた布で、十分に水気を取っておいてください。	水気や汚れを放置すると故障や錆の原因になりますので、常に内外をきれいにしておいてください。お手入れの際は、電極を動かさないでください。
バーナーの目づまり	ブラシや千枚通しなどできれいに掃除をしてください。(このとき、電極の位置を動かさないようにしてください)	不完全燃焼、あるいは炎の不揃いの原因になります。バーナーは常にきれいにしておいてください。
電極・炎感知センサーの汚れ (点火しなくなった場合)	電極・炎感知センサーの汚れは、乾いた布で、位置がずれないように力を加えずにふき取ってください。	点火不良の原因となります。お手入れのとき、点火つまみを「点火」方向に操作すると感電することがありますので、点火つまみは「消」の位置で動かさないように注意してください。
本体・容器(ボンベ)の汚れ	乾いた布でよく拭いてください。汚れが取れにくいときは、中性洗剤を使ってお手入れした後、乾いた布で十分に水分を取っておいてください。	シンナー・ベンジン・みがき粉などの使用は、表面を傷つけるおそれがあります。また、ナイロンたわし・金属製のたわしでこすると、本体や容器(ボンベ)を傷つけますのでお控えください。

●ご使用の有無にかかわらず、古くなったこんろは、安全のためご使用前に点検修理をご依頼ください。

※部品保有期間が過ぎた製品は、修理ができない場合もあります。

■長期間使用しないとき

- 本体などが汚れていないか、よく乾いているか確認してください。
- こんろの各部が十分に冷めてから、梱包箱または袋に入れて、湿気の少ない場所に保管してください。
- こんろに容器(ボンベ)を装着した状態のまま保管することは絶対におやめください。別々に保管してください。
- こんろは、ときどき点検して、錆びたりしないようお手入れを行ってください。

■製品の経年劣化に関するご注意

本製品のガスの接続口にはゴム部品が使われていますが、ゴム部品は使用の頻度にかかわらず年月とともに劣化していきます。本製品においては、製造後10年を目安に買い替えをご検討いただけますようお願い申し上げます。

- 製造年月は定格銘板に記載されています。

「故障かな?」と思ったら

こんろを使用中に次のような症状が起きましたら、処置方法を参考に対処してください。

症状	処置方法	
	原因の確認	処置
容器(ボンベ)を装着できない →処置方法 1 2 3 4 11 12	1 本体に変形や歪みがありませんか?	▶ 点検修理をご依頼ください。
点火しにくい →処置方法 4 5 6 7 8 9	2 マグネットに鉄片、鉄粉が付着していませんか?	▶ 粘着テープで鉄片、鉄粉を取り除いてください。
点火しない →処置方法 5 6 7 8 9 10 11 12 13 15 16 20	3 点火つまみが「点火」になっていませんか?	▶ 点火つまみを「消」にして、容器(ボンベ)を装着してください。
バーナーに火移りしない →処置方法 5 7 10	4 他社の容器(ボンベ)を使用していませんか?	▶ イワタニ専用の容器(ボンベ)をご使用ください。
電極の周りの炎が赤くなる →処置方法 17	5 ガスがなくなっていますか? ガスが少なくなっていますか?	▶ 新しい容器(ボンベ)に取り換えてください。
黄炎で燃える →処置方法 7 10	6 電極部に汚れや水分が付着していませんか?	▶ 汚れ・水分をふき取ってください。
炎が安定しない →処置方法 7 10	7 バーナー炎口部が目づまりしていませんか?	▶ 金属ブラシなどで目づまりを取り除いてください。
炎が不揃い →処置方法 7	8 正しく点火操作をしていますか?	▶ 正しい点火操作をしてください。(P.3)
火力が弱い →処置方法 5 7 10 14	9 点火つまみが故障しているおそれがあります	▶ 点検修理をご依頼ください。
ガスのニオイがする →処置方法 4 8 9 12 20	10 ガス導管(ノズル)が詰まっているおそれがあります。	▶ 点検修理をご依頼ください。
使用中に火が消えた →処置方法 5 10 11 20	11 圧力感知安全装置が作動していませんか?	▶ 「●圧力感知安全装置が作動したときは」(P.2)に従って解除してください。
消火しない →処置方法 9	12 容器(ボンベ)が正しく装着されていますか?	▶ 容器(ボンベ)を正しく装着してください。(P.3)
点火つまみを「消」にしてもガスが漏れる →処置方法 4 9 12	13 点火装置が故障しているおそれがあります。	▶ 点検修理をご依頼ください。
消火時に「ポツ」という音がる →処置方法 18	14 点火つまみを全開にしていますか?	▶ 点火つまみを全開にしてください。
バーナーより炎が離れて燃焼する →処置方法 19	15 電極からバーナーに火花が飛んでいますか? 電極・炎感知センサーの位置がずれていませんか?	▶ 電極からバーナーに火が飛んでいない場合、電極の針先とバーナーとの距離が3mm程度、左右のズレがなく炎口の中心になるように調整してください。
	16 火花は飛んでいますか?	▶ 火花が飛んでいない場合、電極の白い部分(セラミック)に汚れや水滴が付着しています。汚れや水分を取り除いてください。
	17 ご購入後、初めて使用すると電極の周りの炎が赤くなります。数回使用すると赤い炎は消えます。そのままご使用ください。	
	18 火が消えたときの音で異常ではありません。そのままご使用ください。	
	19 異常ではありません。2~3分間、点火つまみを少し絞って使用してください。	
	20 立ち消え安全装置が作動していませんか?	▶ 風または煮こぼれや水濡れによって炎が消えています。点火つまみを「消」に戻し、風の影響を受けない状態にして、炎感知センサーの汚れや水分を取り除いた後に再点火してください。

アフターサービス

■サービス(修理、点検)を依頼される前に

- ①「故障かな?」と思ったら(P.7)の項をみてもう一度ご確認ください。
- ②正しいご使用にもかかわらず、万一故障した場合は、お買い上げの販売店、お客様相談室または下記の岩谷産業にお問い合わせください。

■保証について

- ①本製品には「保証書」がついています。保証書はお買い上げの販売店で発行しておりますので、お買い上げ日、販売店名、扱者印が記入されていることを確認して、お受け取りください。所定事項の記入がないと無効となりますので、記入がないときはお買い上げの販売店に申し出てください。
- ②万一、故障した場合は、保証書の記載内容により、保証期間内は無償修理いたしますので、大切に保管してください。
- ③保証書に記載されている無償修理規定以外は有償になります。

アフターサービスをお申しつけの際は、次のことをお知らせください。

- ご住所、ご氏名、お電話番号
- 製品名、型式名(定格銘板のもの)
- 不具合内容(できるだけ詳しく)
- ご購入日

■補修用性能部品の保有期間について

本製品の補修用性能部品(製品の機能を維持するために必要な部品)は製造打ち切り後、5年間保有しています。

★保証書をご提示のうえ、アフターサービスをお申し込みください。

保証書

イワタニカセットフー BOー(ポー)プラス

型名	CB-AH-41F	製造番号	お名前
保証期間	一年	お買い上げ日 □年□月□日 ~ □年□月□日まで	ご住所 お電話 ()
取扱販売店・住所・電話番号			本書は、本書記載内容で無償修理を行うことをお約束するものです。お買い上げの日から上記期間中故障が発生した場合は、本書をご提示のうえ、お買い上げの販売店に修理をご依頼ください。

Iwatani 岩谷産業株式会社

〈無償修理規定〉

- 1 取扱説明書、本体貼付ラベル等の注意書に従った正常な使用状態で故障した場合には、無償修理いたします。
- 2 保証期間内に故障して無償修理を受ける場合には、製品と本書をご持参ご提出のうえ、お買い上げ販売店(修理申出先)に依頼してください。
- 3 ご贈答品等で本保証書に記入してあるお買い上げ販売店に修理がご依頼できない場合には、下記の岩谷産業へご相談ください。
- 4 保証期間内でも次の場合には有償修理になります。
(イ) 使用上の誤り及び不当な修理や改造による故障及び損傷
(ロ) お買い上げ後の落下等による故障及び損傷
(ハ) 火災、地震、水害、落雷、その他天災地変、公害による故障及び損傷
(ニ) 一般家庭用以外(例えば、業務用の長時間使用、車輛、船舶への搭載など)に使用された場合の故障及び損傷
(ホ) 保証書の提示がない場合
(ヘ) 保証書にお買い上げ年月日、お客様名、販売店名の記入のない場合、或いは字句を書き替えられた場合
- 5 保証書は日本国内においてのみ有効です。
- 6 保証書は再発行いたしませんので紛失しないよう大切に保管してください。

修理メモ

※この保証書は本書に明示した期間、条件のもとにおいて無償修理をお約束するものです。従ってこの保証書によってお客様の法律上の権利を制限するものではありません。保証期間経過後の修理等についてご不明の場合は、お買い上げの販売店または下記の岩谷産業にお問い合わせください。

岩谷産業株式会社 カートリッジガス本部

〒105-8458 東京都港区西新橋3-21-8

<http://www.i-cg.jp/>

月曜～金曜 9:00～17:15 (祝日、弊社休業日を除く)

製品に関するお問い合わせは
お客様相談室(通話料無料)



0120-156269

●携帯電話からは

03-5776-7457

●FAXでのお問い合わせは

03-5405-5637

●WEBからのお問い合わせは

<http://www.i-cg.jp/information>

※メールフォームにご記入のうえ送信してください