

# Panasonic®

## 取扱説明書 ハンドミキサー（家庭用） 品番 MK-H4



ご購入いただき、まことにありがとうございます。

- 取扱説明書をよくお読みのうえ、正しく安全にお使いください。
- ご使用前に「安全上のご注意」（2～4ページ）を必ずお読みください。
- 保証書は「お買い上げ日・販売店名」などの記入を確かめ、取扱説明書とともに大切に保管してください。

もくじ	ページ
<b>安全上のご注意</b>	2
各部の名前と使い方	5
くるみ入りバターケーキの作り方	7
ショートケーキの作り方	9
お手入れ／収納のしかた	11
別売部品／仕様	12
保証とアフターサービス	13

保証書付き

# 安全上のご注意

必ずお守りください



人への危害、財産の損害を防止するため、必ずお守りいただくことを説明しています。



■ 誤った使い方をしたときに生じる危害や損害の程度を区分して、説明しています。

 **警告** 「死亡や重傷を負うおそれがある内容」です。

 **注意** 「傷害を負うことや、財産の損害が発生するおそれがある内容」です。

■ お守りいただく内容を次の図記号で説明しています。(次は図記号の例です)

  してはいけない内容です。

  実行しなければならない内容です。

## 警告

**幼児の手の届くところに置かない  
子供など取り扱いに不慣れな方  
だけで使わせない**

 やけど・感電・けがの原因になります。

**回転中のビーターに、手・へら・  
スプーンなどを絶対に近づけない**

 けがの原因になります。  
接触禁止

**本体を水につけたり、水を  
かけたりしない**

 本体内蔵の電気部品に水が入り、  
ショート・感電の原因になります。  
水ぬれ禁止

**絶対に分解・修理・改造は  
行わない**

 火災・感電・けがの原因になります。  
分解禁止 ●修理(消耗部品の交換を除く)  
は販売店にご相談ください。

**電源プラグは根元まで確実に  
差し込む**

 差し込みが不完全な場合、感電・  
発熱による火災の原因になります。  
●傷んだプラグ・緩んだコンセントは  
使わない。

**電源プラグのほこりなどは  
定期的に取り**

 プラグにほこりなどがたまると、  
湿気などで絶縁不良となり、火災の  
原因になります。  
●プラグを抜き、乾いた布でふく。

**コンセントや配線器具の定格を  
超える使い方や、交流100V以外  
で使わない**

 たこ足配線などで定格を超えると、  
発熱による火災の原因になります。

**ぬれた手で、電源プラグの  
抜き差しはしない**

 感電の原因になります。  
ぬれ手禁止

**異常・故障時には直ちに使用を中止する**

(発煙・発火、感電、やけどのおそれあり)

 異常・故障例

- 電源プラグ・コードが異常に熱くなる。
- コードに傷が付いたり、通電したりしなかったりする。
- 使用中に異常な回転音がある。

➡ すぐに電源プラグを抜いて、販売店へ点検・修理を依頼してください。

**コード・電源プラグを破損する  
ようなことはしない**

傷付けたり、加工したり、熱器具に近づけたり、無理に曲げたり、ねじったり、引っ張ったり、重い物を載せたり束ねたりしない

 傷んだまま使うと、感電・ショート・  
火災の原因になります。  
●コード・プラグの修理は、販売店に  
ご相談ください。

## ⚠ 注意

### 電源プラグを抜くときは、コードを持たずに必ず先端の電源プラグを持って引き抜く



感電や、ショートによる発火の原因になります。



電源プラグを抜く

### ビーターの取り付け・取り外し・お手入れするときは、スイッチを切り電源プラグを抜く



けがの原因になります。

### スイッチ「切」を確かめてから、電源プラグを抜き差しする



けがの原因になります。



電源プラグを抜く

### 使用時以外は、電源プラグをコンセントから抜く



絶縁劣化による感電・漏電火災の原因になります。

## 使用上のお願い

- 車両・船舶などや屋外での使用を想定した構造になっていません。

## 故障を防ぐために

- 火の近くでは使わない
- 調理以外の用途に使わない
- かたい材料や粘りの強い材料を使わない
  - パン生地
  - クッキー生地
  - かたいバター（湯せんなどでやわらかくすれば使えます。）

### 〈無料修理規定〉

- 取扱説明書、本体貼付ラベル等の注意書に従った使用状態で保証期間内に故障した場合には、無料修理をさせていただきます。  
(イ) 無料修理をご依頼になる場合には、商品に取扱説明書から切り離れた本書を添えていただきお買い上げの販売店にお申しつけください。  
(ロ) お買い上げの販売店に無料修理をご依頼にならない場合には、修理ご相談窓口にご連絡ください。
- ご転居の場合の修理ご依頼先等は、お買い上げの販売店または修理ご相談窓口にご相談ください。
- ご贈答品等で本保証書に記入の販売店で無料修理をお受けになれない場合には、修理ご相談窓口へご連絡ください。
- 保証期間内でも次の場合には原則として有料にさせていただきます。  
(イ) 使用上の誤り及び不当な修理や改造による故障及び損傷  
(ロ) お買い上げ後の取付場所の移設、輸送、落下などによる故障及び損傷  
(ハ) 火災、地震、水害、落雷、その他天災地変及び公害、塩害、ガス害（硫化ガスなど）、異常電圧、指定外の使用電源（電圧、周波数）などによる故障及び損傷  
(ニ) 車両、船舶等に搭載された場合に生ずる故障及び損傷  
(ホ) 一般家庭用以外（例えば業務用など）に使用された場合の故障及び損傷  
(ヘ) 本書のご添付がない場合  
(ト) 本書にお買い上げ年月日、お客様名、販売店名の記入のない場合、あるいは字句を書き替えられた場合  
(チ) 持込修理の対象商品を直接修理窓口へ送付した場合の送料等はお客様の負担となります。また、出張修理等を行った場合には、出張料はお客様の負担となります。
- 本書は日本国内においてのみ有効です。
- 本書は再発行いたしませんので大切に保管してください。
- 修理ご相談窓口は取扱説明書の保証とアフターサービス欄をご参照ください。

### 修理メモ

- ※ お客様にご記入いただいた個人情報（保証書控）は、保証期間内の無料修理対応及びその後の安全点検活動のために利用させていただく場合がございますのでご了承ください。
- ※ この保証書は、本書に明示した期間、条件のもとにおいて無料修理をお約束するものです。したがって、この保証書によって保証書を発行している者（保証責任者）、及びそれ以外の事業者に対するお客様の法律上の権利を制限するものではありませんので、保証期間経過後の修理についてご不明の場合は、お買い上げの販売店または修理ご相談窓口にお問い合わせください。
- ※ 保証期間経過後の修理や補修用性能部品の保有期間については取扱説明書の「保証とアフターサービス」をご覧ください。
- ※ This warranty is valid only in Japan.

# 各部の名前と使い方

## 準備

## 使い方

### 本体の外し方

- 収納ケースのレバーを矢印方向に押しながら、本体を持ち上げる。



### ● 材料とボウルを準備する

- 材料が飛び散るので深めのボウルをお使いください。
- 樹脂やアルミ製のボウルは傷付きやすいので避けてください。
- 材料はビーターの羽根の高さを超える量を入れしないでください。

### ● ビーターを差し込む

- 次のことを確認してから行ってください。
  - スイッチが切れている。
  - 電源プラグが抜けている。

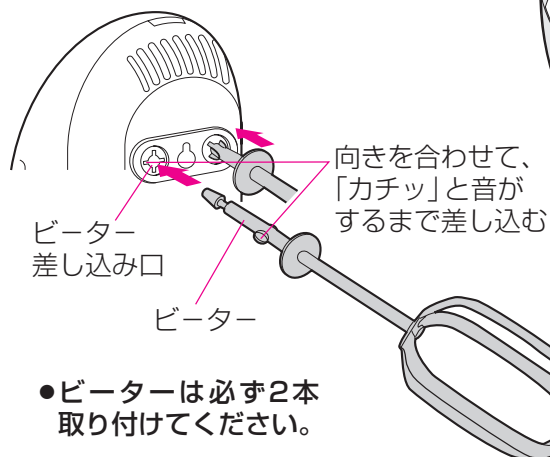

- ビーターは必ず2本取り付けてください。

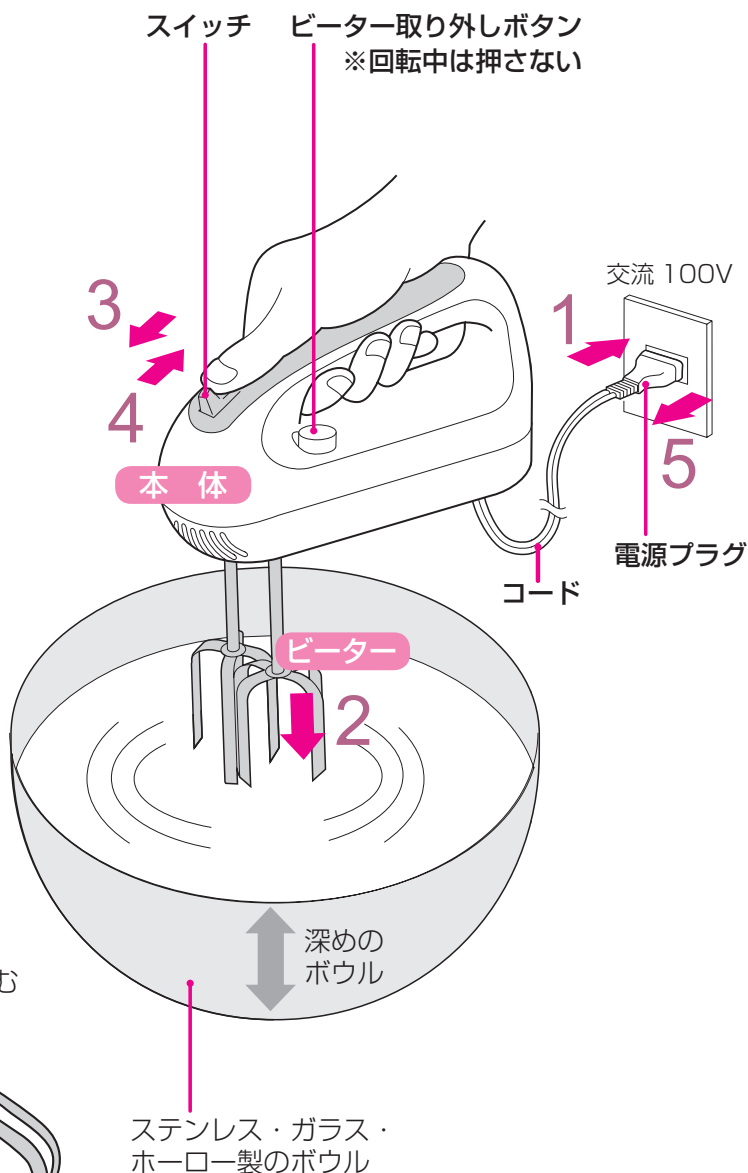

**1** スイッチが「切」になっていることを確認してから電源プラグを差し込む

**2** ビーターをボウルの中へ入れる

**3** スイッチを入れる

- ① ビーターがボウルの底に軽く当たるようにして、スイッチを入れる。
- ② 用途により、スイッチを切り替えて回転速度を調節する。

回転速度の目安			
スイッチ	回転速度	用途	
		卵の泡立て	生クリームの泡立て
1	低速	卵をほぐす	大きな泡を消す
2	中速	混ぜる	泡立てる
3	高速	泡立てる	—

③ 本体を時々動かしてむらなくかくはんする。

- 材料が少量の場合は、ボウルを傾けるとよくかくはんできます。
- 15分以上連続運転しないでください。

途中で回転が遅くなったり止まったときは

- 必ずスイッチを切り、ビーターにからんだ材料を取り除いてください。  
※材料が多すぎるときは、少し減らしてください。  
(そのまま使い続けると、モーター故障の原因になります。)

**4** スイッチを切ってから本体を持ち上げる

- 回転中はボウルから出さないでください。  
(材料が飛び散ります。)

**5** 電源プラグを抜く



# くるみ入りバターケーキの作り方



## ■材料

(18×8cmパウンド型1個分:1900kcal)

バター(2~3cm角に切る)… 100g  
砂糖(ふるう) …… 80g  
卵(室温に戻す) …… 中2個  
薄力粉(合わせて) …… 100g  
ベーキングパウダー(ふるう) …… 小さじ1  
ラム酒 …… 大さじ1  
くるみ(刻む) …… 40g  
バター・薄力粉(ケーキ型用) … 少々

## ■器具

- ボウル(直径約25cm)
- オーブン
- ゴムべら
- 竹ぐし
- クッキングシート
- はかり
- ケーキ型(18×8cmのパウンド型)
- 粉ふるい
- 焼き網

## ■準備

- ボウル・ビーター  
水と油をよくふき取っておく。  
(水や油が付いたまま使うと、うまく)  
(泡立たない原因になります。)
- ケーキ型  
バターを薄く塗り、薄力粉を振りかけて、  
側面と底にクッキングシートを切って  
敷いておく。

## ■メモ

### バター

ご使用の約1時間前に冷蔵庫から出し、  
2~3cm角に切っておきます。

### オーブン

焼き上げの温度はオーブンによって設定が  
異なります。  
お手持ちのオーブンの取扱説明書に従って  
ください。

## ■作り方

- 1 ボウルにバターを入れて、**スイッチ「1」(低速)で約10秒、「2」(中速)で約10秒**、さらに**「3」(高速)で約1分30秒**かくはんする。
- 2 砂糖を入れ、**スイッチ「1」(低速)で約10秒、「2」(中速)で約10秒**、さらに**「3」(高速)で約3~4分**かくはんし、白っぽいクリーム状にする。  
※途中で材料がまわりについたときはゴムべらでかき落とす。
- 3 **スイッチ「3」(高速)**でかくはんしながら溶きほぐした卵を数回に分けて加え、それぞれ**約15秒ずつ**かくはんする。
- 4 薄力粉とベーキングパウダーを振り入れ、粘りを出さないようにゴムべらでサックリと混ぜる。
- 5 粉が見えなくなりかけたらラム酒、くるみを加え、粉の残りがなくなるまでゴムべらで全体を軽く混ぜ合わせる。
- 6 生地をケーキ型に流し表面を平らにしたあと、ケーキ型の底を数回たたいて大きな泡を消し、生地を整える。
- 7 **160~180℃**に予熱したオーブンで**40~50分**焼く。ケーキの中央に竹ぐしを刺して、生の生地がついてこなければ焼き上がり。
- 8 すぐにケーキ型から取り出して、焼き網の上に乗せて冷ます。そのあと、クッキングシートを外す。

# ショートケーキの作り方



## ■材料

(18cm丸型ケーキ1個分：1986kcal)

### ● スポンジ

卵(室温に戻す)…………… 中3個  
砂糖(ふるう)…………… 100g  
牛乳…………… 30ml  
バニラエッセンス…………… 少々  
薄力粉(ふるう)…………… 100g  
バター・薄力粉(ケーキ型用)… 少々

### ● デコレーション

生クリーム(約5℃に冷やす)… 200ml  
砂糖…………… 30g  
バニラエッセンス…………… 少々  
いちご(お好みの果物)…………… 適量

## ■器具

●ボウル(直径約25cm) ●オーブン  
●ゴムべら ●竹ぐし  
●クッキングシート ●はかり  
●ケーキ型(直径18cmの丸型) ●粉ふるい  
●パレットナイフ ●口金  
●絞り出し袋 ●焼き網

## ■準備

### ●ボウル・ビーター

水と油をよくふき取っておく。  
(水や油が付いたまま使うと、うまく)  
泡立たない原因になります。)

### ●ケーキ型

バターを薄く塗り、薄力粉を振りかけて、  
底にクッキングシートを丸く切って敷いて  
おく。

## ■メモ

### 卵

冷たい卵は泡立ちにくいので、ぬるま湯で湯せんしながら泡立ててください。

### 生クリーム

泡立ちにくい場合は、ボウルを氷水で冷やしながら泡立てます。

### オーブン

焼き上げの温度はオーブンによって設定が異なります。お手持ちのオーブンの取扱説明書に従ってください。

## ■作り方

### スポンジ

- 1 ボウルに卵、砂糖、牛乳を入れてスイッチ「1」(低速)で約15秒、「2」(中速)で約15秒、さらに「3」(高速)で5～7分泡立る。  
(スイッチを切り、ビーターを持ち上げて、生地がリボン状に落ち文字が書けるようになるまで。)



さらにスイッチ「2」(中速)で約15秒、「1」(低速)で約15秒かくはんする。

- 2 バニラエッセンスを入れ、スイッチ「1」(低速)で約20秒かくはんする。

- 3 薄力粉を振り入れ、粘りを出さないようにゴムべらで粉の残りがなくなるまでサックリと混ぜる。

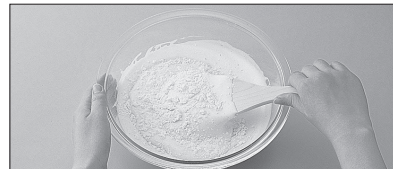

- 4 生地をケーキ型に流し表面を平らにしたあと、ケーキ型の底を数回たたいて大きな泡を消し生地を整える。

- 5 150～170℃に予熱したオーブンで35～40分焼く。ケーキの中央に竹ぐしを刺して、生の生地がついてこなければ焼き上がり。

- 6 すぐにケーキ型から取り出して、焼き網の上に乗せて冷ます。そのあと、クッキングシートを外す。

### デコレーション

- 1 ボウルに生クリームと砂糖を入れ、スイッチ「1」(低速)で約15秒かくはん、次にスイッチ「2」(中速)で、とろりと落ちるくらいになるまでかくはんする。



バニラエッセンスを加えて、さらに「1」(低速)で約10秒かくはんする。半量を別皿に取り出す。(下地塗り用)

- 2 半量を「1」(低速)でさらに泡立てる。(スイッチを切り、ビーターを持ち上げて角が立つまで。)



- 3 1のクリームを冷めたスポンジの表面と側面にパレットナイフで均一に塗る。



- 4 2のクリームは口金を付けた絞り出し袋に入れて絞り出し、いちごなどお好みの果物を飾る。

# お手入れ／収納のしかた

## お手入れ

### ビーターの外し方

- ビーター取り外しボタンを押してビーターを洗いおけに入れる。

※床などに落とさないようにしてください。

(変形の原因になります。)



### 各部のお手入れ

- 本体  
よく絞ったふきんでふく。  
※水洗いはしない。  
(故障の原因になります。)
- ビーター  
台所用洗剤とスポンジなどで洗う。
- 収納ケース  
やわらかいスポンジなどで洗う。

- 食器洗い乾燥機や食器乾燥器は使わない。

(樹脂部品変形の原因になります。)

- ベンジン・シンナー・磨き粉・たわし・スポンジのナイロン面は使わないでください。

(樹脂部品を傷付けます。)

## 収納のしかた

- ①ビーターと束ねたコードを収納ケースに入れる。

- ②本体後面の穴部を収納ケースの突起にはめて、本体を倒して固定する。

※正しくはめてください。

(ずらしてはめると、収納ケース変形の原因になります。)

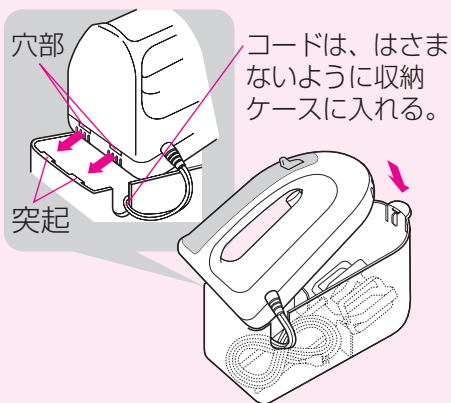

コードは、はさまないように収納ケースに入れる。

# 別売部品

メーカー希望小売価格は2020年12月現在

## ■ビーター(1本)

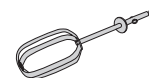

部品番号：AMU91K-C80

メーカー希望小売価格：1,100円(税込)

別売部品は販売店でお買い求めいただけます。  
パナソニックの家電製品直販サイト「パナソニック ストア」でお買い求めいただけるものもあります。

詳しくは「パナソニック ストア」のサイトをご覧ください。

パナソニックグループのショッピングサイト

Panasonic Store <https://jp.store.panasonic.com/>

## 仕様 (質量・大きさは収納した状態を表示しています。)

電 源	交流 100 V 50 - 60 Hz				
消 費 電 力	80 W	定 格 時 間	15 分		
回 転 数 (約)	1	650 回/分	大 小 寸 (約)	幅	8.5 cm
	2	820 回/分		奥行	20.5 cm
	3	950 回/分		高さ	18.5 cm
質 量 (約)	1.1 kg	コ ー ド 長 さ	1.9 m		

- この製品は、日本国内用に設計されています。電源電圧や電源周波数の異なる外国では使用できません。また、アフターサービスもできません。



# 保証とアフターサービス (よくお読みください)

修理・使いかた・お手入れなどは

■まず、お買い上げの販売店へ  
ご相談ください

▼お買い上げの際に記入されると便利です

販売店名	
電話 ( ) -	
お買い上げ日	年 月 日

## 修理を依頼されるときは

次の項目をご確認のあと、直らないときは、  
まず電源プラグを抜いて、お買い上げ日と  
下の内容をご連絡ください。

- スイッチを入れてもビーターが回転しない。  
・電源プラグが抜けていませんか。

●製品名	ハンドミキサー
●品番	MK-H4
●故障の状況	できるだけ具体的に

●保証期間中は、保証書の規定に従ってお買い上げの販売店が修理をさせていただきますので、おそれ入りますが、製品に保証書を添えてご持参ください。

保証期間：お買い上げ日から本体1年間

●保証期間終了後は、診断をして修理できる場合はご要望により修理させていただきます。

※修理料金は、次の内容で構成されています。

**技術料** 診断・修理・調整・点検などの費用





**部品代** 部品および補助材料代

**出張料** 技術者を派遣する費用

※補修用性能部品の保有期間 **5年**

当社は、このハンドミキサーの補修用性能部品(製品の機能を維持するための部品)を、製造打ち切り後5年保有しています。

パナソニック 総合お客様サポートサイト <https://www.panasonic.com/jp/support/>

 <h3>調理商品 使い方・お手入れなどのご相談窓口</h3>	 <h3>修理に関するご相談窓口</h3>
 <p>フリーダイヤル PANA 0120-878-694 受付時間 9:00~18:00 (年中無休)</p> <p>■上記電話番号がご利用 いただけない場合 06-6907-1187</p> <p>■FAX フリーダイヤル 0120-878-236</p>	 <p>フリーダイヤル PANA 0120-878-554 受付時間 9:00~18:00 (年中無休)</p> <p>■上記電話番号がご利用 いただけない場合 03-6633-6700</p> <p>■FAXフリーダイヤル 0120-878-225</p>
<p>Help desk for foreign residents in Japan Tokyo (03)3256-5444 Osaka (06)6645-8787 Open : 9:00 - 17:30 (closed on Saturdays/Sundays / national holidays)</p>	
<p>便利な修理サービスサイト <a href="https://club.panasonic.jp/repair/">https://club.panasonic.jp/repair/</a></p>	

・掲載サイトおよび動画の視聴は無料ですが、通信料金はお客様のご負担となります。  
(パケット定額サービスに未加入の場合、高額になる可能性があります)  
・ご使用の回線(IP電話やひかり電話など)によっては、回線の混雑時に数分で切れる場合があります。  
・上記のURLはお使いの携帯電話等により、正しく表示されない場合があります。

### 【ご相談窓口におけるお客様の個人情報のお取り扱いについて】

パナソニック株式会社およびグループ関係会社は、お客様の個人情報をご相談対応や修理対応などに利用させていただき、ご相談内容は録音させていただきます。また、折り返し電話をさせていただくためのために発信番号を通知いたしております。なお、個人情報を適切に管理し、修理業務等を委託する場合や正当な理由がある場合を除き、第三者に開示・提供いたしません。個人情報に関するお問い合わせは、ご相談いただきました窓口にご連絡ください。

<h3>愛情点検</h3> 	<h3>長年ご使用のハンドミキサーの点検を!</h3>		
	<table border="1"> <tr> <td style="text-align: center;"> <h4>こんな症状はありませんか</h4> <ul style="list-style-type: none"> <li>●電源プラグ・コードが異常に熱くなる。</li> <li>●コードに傷が付いたり、通電したりしなかったりする。</li> <li>●使用中に異常な回転音がある。</li> </ul> </td> <td style="text-align: center;"> <h4>ご使用中止</h4> <p>事故防止のため、使用を中止し、コンセントから電源プラグを抜いて、必ず販売店に点検をご依頼ください。</p> </td> </tr> </table>	<h4>こんな症状はありませんか</h4> <ul style="list-style-type: none"> <li>●電源プラグ・コードが異常に熱くなる。</li> <li>●コードに傷が付いたり、通電したりしなかったりする。</li> <li>●使用中に異常な回転音がある。</li> </ul>	<h4>ご使用中止</h4> <p>事故防止のため、使用を中止し、コンセントから電源プラグを抜いて、必ず販売店に点検をご依頼ください。</p>
<h4>こんな症状はありませんか</h4> <ul style="list-style-type: none"> <li>●電源プラグ・コードが異常に熱くなる。</li> <li>●コードに傷が付いたり、通電したりしなかったりする。</li> <li>●使用中に異常な回転音がある。</li> </ul>	<h4>ご使用中止</h4> <p>事故防止のため、使用を中止し、コンセントから電源プラグを抜いて、必ず販売店に点検をご依頼ください。</p>		

### 「CLUB Panasonic」で「ご愛用者登録」をお願いします

家電情報をまとめて登録管理、便利なサービスを利用できます

詳しくはこちら <https://club.panasonic.jp/aiyo/>



パナソニック株式会社 アプライアンス社

〒525-8520 滋賀県草津市野路東2丁目3番1-1号

© Panasonic Corporation 2009



**Panasonic**

持込修理

## ハンドミキサー保証書

本書はお買い上げの日から下記期間中故障が発生した場合には  
本書裏面記載内容で無料修理を行うことをお約束するものです。  
ご記入いただきました個人情報の利用目的は本書裏面に記載し  
ております。お客様の個人情報に関するお問い合わせは、お買い  
上げの販売店にご連絡ください。詳細は裏面をご参照ください。

品番	MK-H4		
保証期間	お買い上げ日から <b>本体1年間</b>		
※ お買い上げ日	年	月	日
※ お客様	ご住所 お名前 電話 (       ) -		様
※ 販売店	住所・販売店名  電話 (       ) -		

パナソニック株式会社 アプライアンス社

〒525-8520 滋賀県草津市野路東2丁目3番1-1号 TEL(077)563-5211

ご販売店様へ ※印欄は必ず記入してお渡しく下さい。

切  
取  
線